



Dell Latitude 14 Rugged – 5414

Οδηγός «Τα πρώτα βήματα»

Μοντέλο σύμφωνα με τους κανονισμούς: P46G
Τύπος σύμφωνα με τους κανονισμούς: P46G002



Σημείωση, προσοχή και προειδοποίηση

-  **ΣΗΜΕΙΩΣΗ:** Η ένδειξη ΣΗΜΕΙΩΣΗ υποδεικνύει σημαντικές πληροφορίες που σας βοηθούν να χρησιμοποιείτε καλύτερα τον υπολογιστή σας.
-  **ΠΡΟΣΟΧΗ:** Η ένδειξη ΠΡΟΣΟΧΗ υποδεικνύει ότι υπάρχει κίνδυνος να προκληθεί ζημιά στο υλισμικό ή απώλεια δεδομένων και σας εξηγεί πώς μπορείτε να αποφύγετε το πρόβλημα.
-  **ΠΡΟΕΙΔΟΠΟΙΗΣΗ:** Η ένδειξη ΠΡΟΕΙΔΟΠΟΙΗΣΗ υποδεικνύει ότι υπάρχει κίνδυνος να προκληθεί υλική ζημιά, τραυματισμός ή θάνατος.

© 2016 Dell Inc. Με επιφύλαξη κάθε νόμιμου δικαιώματος. Το προϊόν προστατεύεται από τη νομοθεσία των ΗΠΑ και τη διεθνή νομοθεσία για τα πνευματικά δικαιώματα και την πνευματική ιδιοκτησία. Η ονομασία Dell και το λογότυπο της Dell είναι εμπορικά σήματα της Dell Inc. στις ΗΠΑ και/ή στη δικαιοδοσία άλλων χωρών. Όλα τα άλλα σήματα και όλες οι άλλες ονομασίες που μνημονεύονται στο έγγραφο ενδέχεται να είναι εμπορικά σήματα των αντίστοιχων εταιρειών τους.

2016 - 06

Αναθ. A01

Πίνακας περιεχομένων

1	Εύρεση πληροφοριών και πόρων.....	5
2	Επισκόπηση συστήματος.....	6
3	Γρήγορη ρύθμιση.....	9
4	Αφαίρεση και εγκατάσταση εξαρτημάτων.....	11
	Άνοιγμα των πορτών των φατνίων των σκληρών δίσκων.....	11
	Κλείσιμο των πορτών των φατνίων των σκληρών δίσκων.....	11
	Αφαίρεση της μπαταρίας.....	11
	Εγκατάσταση της μπαταρίας.....	12
	Αφαίρεση του σκληρού δίσκου.....	12
	Εγκατάσταση του σκληρού δίσκου.....	13
5	Εκτέλεση εργασιών στον υπολογιστή σας.....	14
	Χρήση του οπισθοφωτιζόμενου πληκτρολογίου.....	14
	Ενεργοποίηση/Απενεργοποίηση του οπίσθιου φωτισμού του πληκτρολογίου ή ρύθμιση φωτεινότητας.....	14
	Αλλαγή του χρώματος του οπίσθιου φωτισμού του πληκτρολογίου.....	15
	Εξατομίκευση του οπισθοφωτιζόμενου πληκτρολογίου στο πρόγραμμα ρύθμισης του συστήματος (BIOS).....	15
	Δυνατότητες κλειδώματος πλήκτρου λειτουργιών Fn.....	15
	Δραστηριοποίηση του κλειδώματος του πλήκτρου λειτουργιών (Fn)	16
	Αόρατη λειτουργία.....	16
	Ενεργοποίηση/Απενεργοποίηση αόρατης λειτουργίας.....	16
	Απενεργοποίηση της αόρατης λειτουργίας στο πρόγραμμα ρύθμισης του συστήματος (BIOS).....	17
	Δραστηριοποίηση και αδρανοποίηση της δυνατότητας ασύρματης επικοινωνίας (Wi-Fi).....	17
6	Έξυπνες κάρτες.....	18
7	Τεχνικές προδιαγραφές.....	19
	Προδιαγραφές πληροφοριών συστήματος.....	19
	Προδιαγραφές επεξεργαστή.....	19
	Προδιαγραφές μνήμης.....	20
	Προδιαγραφές μπαταρίας.....	20
	Προδιαγραφές ήχου.....	21
	Προδιαγραφές βίντεο.....	21
	Προδιαγραφές επικοινωνίας.....	21

Προδιαγραφές θυρών και συνδέσμων.....	22
Προδιαγραφές οθόνης.....	22
Προδιαγραφές επιφάνειας αφής.....	23
Προδιαγραφές ηλεκτρολογίου.....	23
Προδιαγραφές προσαρμογέα.....	23
Προδιαγραφές φυσικών διαστάσεων.....	24
Προδιαγραφές περιβάλλοντος.....	24
8 Επικοινωνία με την Dell.....	26

Εύρεση πληροφοριών και πόρων

Ανατρέξτε στα έγγραφα που παραλάβατε μαζί με τον υπολογιστή σας και αφορούν την ασφάλεια και τις κανονιστικές διατάξεις και στον ιστότοπο για τη συμμόρφωση προς τις κανονιστικές διατάξεις στην ιστοσελίδα **Dell.com/regulatory_compliance** για περισσότερες πληροφορίες σχετικά με τα εξής:

- Άριστες πρακτικές σε θέματα ασφάλειας
- Πιστοποίηση με βάση τις κανονιστικές διατάξεις
- Εργονομία

Ανατρέξτε στον ιστότοπο **Dell.com** για πρόσθετες πληροφορίες σχετικά με τα εξής:

- Εγγύηση
- Όρους και προϋποθέσεις (μόνο για τις ΗΠΑ)
- Συμφωνία αδειοδότησης τελικού χρήστη

Πρόσθετες πληροφορίες για το προϊόν σας υπάρχουν διαθέσιμες στην ιστοσελίδα **Dell.com/support/manuals**.

Επισκόπηση συστήματος

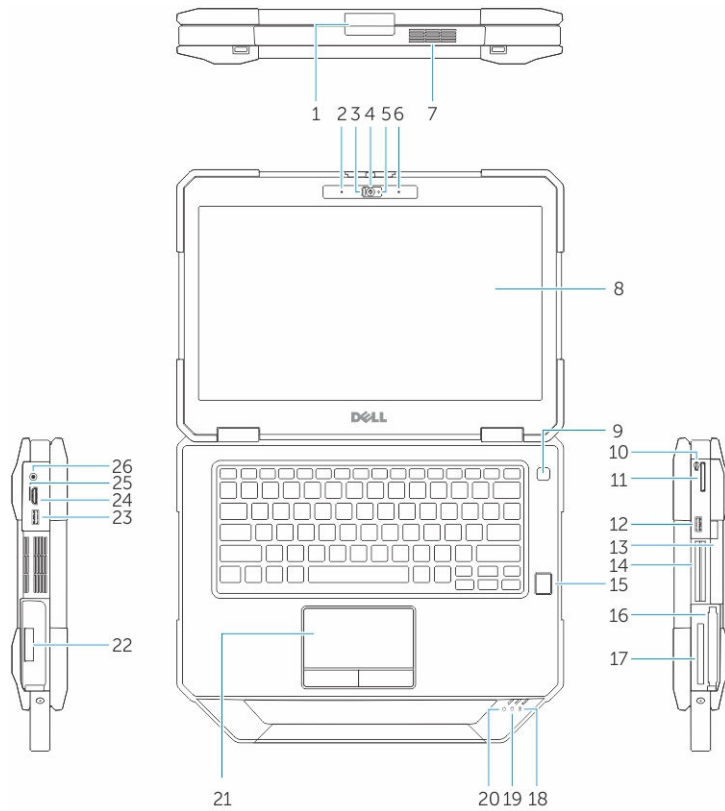

Αριθμός 1. Επισκόπηση συστήματος

 **ΠΡΟΣΟΧΗ: ΚΙΝΔΥΝΟΣ ΕΚΡΗΞΗΣ**—Σε επικίνδυνες τοποθεσίες δεν πρέπει να χρησιμοποιούνται εξωτερικές συνδέσεις (υποδοχή προσαρμογέα ισχύος, θύρα HDMI, θύρες USB, θύρα RJ45, σειριακές θύρες, θύρα ήχου, υποδοχή μονάδας ανάγνωσης έξυπνων καρτών, υποδοχή μονάδας ανάγνωσης καρτών SD, υποδοχή μονάδας ανάγνωσης ExpressCard, υποδοχή μονάδας ανάγνωσης καρτών PC, υποδοχή μονάδας ανάγνωσης καρτών SIM).

 **ΠΡΟΕΙΔΟΠΟΙΗΣΗ:** Μη φράσσετε τις θυρίδες εξαερισμού και μη σπρώχνετε αντικείμενα ή επιτρέψτε τη συσσώρευση σκόνης μέσα στις θυρίδες αυτές. Μη φυλάσσετε τον υπολογιστή Dell σε περιβάλλον με χαμηλή ροή αέρα, όπως σε κλειστό χαρτοφύλακα, ενώ βρίσκεται σε λειτουργία. Ο περιορισμός της ροής αέρα μπορεί να προκαλέσει βλάβη στον υπολογιστή ή πυρκαγιά. Όταν ο υπολογιστής θερμαίνεται, ενεργοποιεί τον ανεμιστήρα. Ο θόρυβος του ανεμιστήρα είναι φυσιολογικός και δεν υποδεικνύει πρόβλημα του ανεμιστήρα ή του υπολογιστή.

Γρήγορη ρύθμιση

- ⚠ **ΠΡΟΕΙΔΟΠΟΙΗΣΗ:** Προτού ξεκινήσετε κάποια από τις διαδικασίες που περιγράφει αυτή η ενότητα, διαβάστε τις οδηγίες που παραλάβατε μαζί με τον υπολογιστή σας και αφορούν θέματα ασφάλειας. Για πρόσθετες πληροφορίες σχετικά με τις άριστες πρακτικές, ανατρέξτε στην ιστοσελίδα Dell.com/regulatory_compliance.
- ⚠ **ΠΡΟΕΙΔΟΠΟΙΗΣΗ:** Ο προσαρμογέας ισχύος AC λειτουργεί σε όλη την υφήλιο όταν τον συνδέσετε σε ηλεκτρική πρίζα. Ωστόσο, οι σύνδεσμοι τροφοδοσίας και τα πολύπριζα ποικίλουν ανά χώρα. Αν χρησιμοποιήσετε ασύμβατο καλώδιο ή δεν συνδέσετε με τον ενδεδειγμένο τρόπο το καλώδιο στο πολύπριζο ή στην ηλεκτρική πρίζα, μπορεί να προκληθεί πυρκαγιά ή ζημιά στον εξοπλισμό.
- ⚠ **ΠΡΟΣΟΧΗ:** Όταν αποσυνδέετε το καλώδιο του προσαρμογέα ισχύος AC από τον υπολογιστή, πιάστε τον σύνδεσμο και όχι το ίδιο το καλώδιο και τραβήξτε τον γερά αλλά απαλά για να μην πάθει ζημιά το καλώδιο. Για να μην πάθει ζημιά το καλώδιο του προσαρμογέα ισχύος AC όταν το τυλίγετε, φροντίστε να ακολουθείτε τη γωνία του συνδέσμου στον προσαρμογέα ισχύος AC.
- ✍ **ΣΗΜΕΙΩΣΗ:** Ορισμένες συσκευές ενδέχεται να μην περιλαμβάνονται στη συσκευασία αν δεν τις παραγγείλατε.

1. Συνδέστε τον προσαρμογέα ισχύος AC στον σύνδεσμό του στον υπολογιστή και στην ηλεκτρική πρίζα.

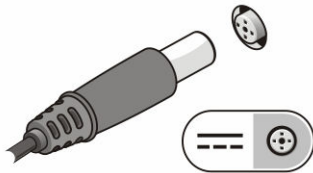

Αριθμός 2. Προσαρμογέας ισχύος AC

2. Συνδέστε το καλώδιο δικτύου (προαιρετικά).

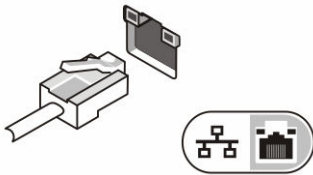

Αριθμός 3. Σύνδεσμος δικτύου

3. Συνδέστε συσκευές USB, όπως ποντίκι ή πληκτρολόγιο (προαιρετικά).

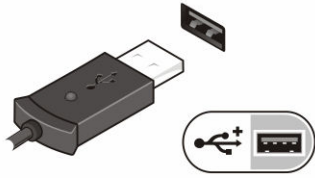

Αριθμός 4. Σύνδεσμος USB

4. Για να ενεργοποιήσετε τον υπολογιστή, ανοίξτε την οθόνη του και πιάστε το κουμπί λειτουργίας.



Αριθμός 5. Κουμπί λειτουργίας

- ✎ **ΣΗΜΕΙΩΣΗ:** Συνιστούμε να θέσετε τον υπολογιστή σας εντός και εκτός λειτουργίας τουλάχιστον μία φορά προτού εγκαταστήσετε κάρτες ή προτού τον συνδέσετε με συσκευή σύνδεσης ή άλλη εξωτερική συσκευή, π.χ. εκτυπωτή.

Αφαίρεση και εγκατάσταση εξαρτημάτων

Η ενότητα αυτή παρέχει αναλυτικές πληροφορίες για το πώς θα αφαιρέσετε ή θα εγκαταστήσετε τα εξαρτήματα στον υπολογιστή σας.

Άνοιγμα των πορτών των φατνίων των σκληρών δίσκων

Υπάρχουν έξι πόρτες με πιεζόμενο μάνταλο. Για να δείτε πού βρίσκονται οι πόρτες των φατνίων των μονάδων δίσκου, ανατρέξτε στην ενότητα [Επισκόπηση συστήματος](#).

1. Σπρώξτε προς τα κάτω το κουμπί του μάνταλου.
2. Τραβήξτε την πόρτα για να ανοίξει και να την αφαιρέσετε από τον υπολογιστή.

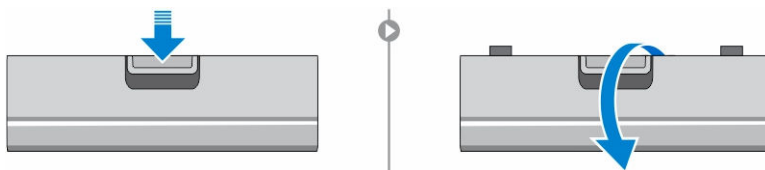

Κλείσιμο των πορτών των φατνίων των σκληρών δίσκων

Για να κλείσετε τις πόρτες με το πιεζόμενο μάνταλο, ακολουθήστε τα εξής βήματα:

1. Περιστρέψτε την πόρτα ώστε να επανέλθει στη θέση της προς την πλευρά του υπολογιστή.
2. Πιέστε την πόρτα τόσο ώστε να ακουστεί το χαρακτηριστικό κλικ και να δεσμευτεί το μάνταλο.

Αφαίρεση της μπαταρίας

ΠΡΟΕΙΔΟΠΟΙΗΣΗ: Αν χρησιμοποιήσετε μη συμβατή μπαταρία, μπορεί να αυξηθεί ο κίνδυνος πυρκαγιάς ή έκρηξης. Πρέπει να αντικαθιστάτε την μπαταρία μόνο με συμβατή μπαταρία που θα αγοράσετε από την Dell. Η μπαταρία είναι σχεδιασμένη για να λειτουργεί με τον υπολογιστή Dell που διαθέτετε. Μη χρησιμοποιήσετε μπαταρία από άλλον υπολογιστή.

ΠΡΟΕΙΔΟΠΟΙΗΣΗ: Προτού αφαιρέσετε ή επανατοποθετήσετε την μπαταρία:

1. Απενεργοποιήστε τον υπολογιστή.
2. Αποσυνδέστε τον προσαρμογέα ισχύος AC από την ηλεκτρική πρίζα και τον υπολογιστή.
3. Αποσυνδέστε το μόντεμ από τον επιτοίχιο σύνδεσμο και τον υπολογιστή.
4. Αφαιρέστε κάθε άλλο εξωτερικό καλώδιο από τον υπολογιστή.

ΠΡΟΕΙΔΟΠΟΙΗΣΗ: Δεν ενδείκνυται για χρήση σε επικίνδυνους χώρους. Ανατρέξτε στις οδηγίες εγκατάστασης.

ΣΗΜΕΙΩΣΗ: Η μπαταρία είναι κάτω από τις πόρτες με το μάνταλο.

1. Σπρώξτε προς τα κάτω το κουμπί του μάνταλου.
2. Τραβήξτε την πόρτα για να την ανοίξετε και να την αφαιρέσετε από τον υπολογιστή ώστε να φανεί το διαμέρισμα της μπαταρίας.

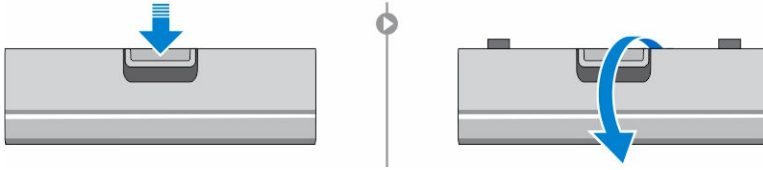

3. Για να αφαιρέσετε την μπαταρία:
 - a. Σπρώξτε παρατεταμένα προς τα δεξιά το πλήκτρο αποδέσμευσης της μπαταρίας τραβώντας ταυτόχρονα προς τα επάνω την πλαστική γλωττίδα της μπαταρίας.

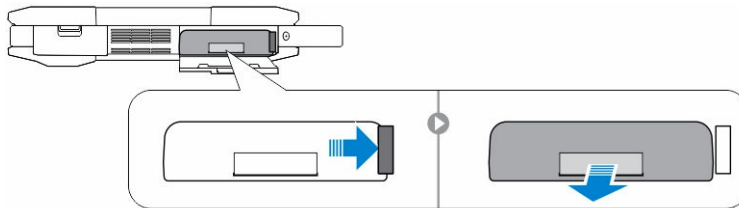

Εγκατάσταση της μπαταρίας

1. Περάστε την μπαταρία συρτά μέσα στην υποδοχή της τόσο ώστε να κουμπώσει στη σωστή της θέση και να ακουστεί το χαρακτηριστικό κλικ.
2. Πιέστε γερά την πόρτα τόσο ώστε να ακουστεί το χαρακτηριστικό κλικ και να δεσμευτεί το μάνταλο.

Αφαίρεση του σκληρού δίσκου

1. Σπρώξτε προς τα κάτω το κουμπί του μάνταλου.
2. Τραβήξτε την πόρτα για να την ανοίξετε και να την αφαιρέσετε από τον υπολογιστή ώστε να φανεί το διαμέρισμα του σκληρού δίσκου.
3. Για να αφαιρέσετε τον σκληρό δίσκο:
 - a. Σπρώξτε προς τα δεξιά το κουμπί αποδέσμευσης του σκληρού δίσκου και κρατήστε το πατημένο και την ίδια στιγμή τραβήξτε προς τα πάνω την πλαστική γλωττίδα της μονάδας του σκληρού δίσκου.

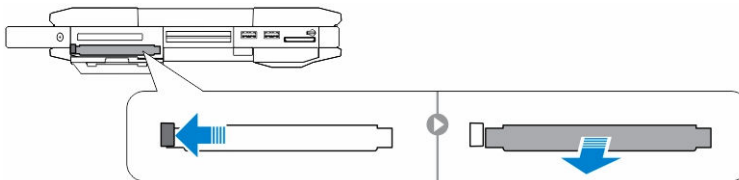

Εγκατάσταση του σκληρού δίσκου

1. Περάστε τον σκληρό δίσκο μέσα στο διαμέρισμά του και σπρώξτε τον τόσο ώστε να κουμπώσει στη σωστή του θέση.
2. Πιέστε γερά την πόρτα τόσο ώστε να ακουστεί το χαρακτηριστικό κλικ και να δεσμευτεί το μάνταλο.

Εκτέλεση εργασιών στον υπολογιστή σας

Η ενότητα αυτή παρέχει πληροφορίες για το οπισθοφωτιζόμενο πληκτρολόγιο, την αόρατη λειτουργία, τα πλήκτρα λειτουργιών και τον τρόπο μετατροπής του υπολογιστή σας σε notebook και tablet με χρήση των αντίστοιχων λειτουργιών (αν ισχύουν).

Χρήση του οπισθοφωτιζόμενου πληκτρολογίου

Οι ενισχυμένοι υπολογιστές της σειράς Latitude διαθέτουν εξαρχής οπισθοφωτιζόμενο πληκτρολόγιο το οποίο μπορείτε να εξατομικεύσετε. Είναι δραστηριοποιημένα τα εξής χρώματα:

1. Λευκό
2. Κόκκινο
3. Πράσινο
4. Μπλε

Εναλλακτικά, μπορείτε να προσθέσετε στο σύστημα δύο επιπλέον εξατομικευμένα χρώματα που θα καθορίσετε στο πρόγραμμα System Setup (Ρύθμιση συστήματος) (δηλαδή στο BIOS).

Ενεργοποίηση/Απενεργοποίηση του οπίσθιου φωτισμού του πληκτρολογίου ή ρύθμιση φωτεινότητας

Για να ενεργοποιήσετε/απενεργοποιήσετε τον οπίσθιο φωτισμό ή για να προσαρμόσετε τις ρυθμίσεις όσον αφορά τη φωτεινότητά του:

1. Για να αρχικοθετήσετε τον διακόπτη του οπίσθιου φωτισμού του πληκτρολογίου, πιάστε τα πλήκτρα Fn+F10 (δεν χρειάζεστε το πλήκτρο Fn αν είναι δραστηριοποιημένο το κλειδί του πλήκτρου Fn).
2. Την πρώτη φορά που θα χρησιμοποιήσετε τον προαναφερόμενο συνδυασμό πλήκτρων, ο οπίσθιος φωτισμός ανάβει χρησιμοποιώντας τη χαμηλότερη ρύθμιση.
3. Αν πιάσετε επανειλημμένα τον συνδυασμό των πλήκτρων, θα παρουσιαστεί όλος ο κύκλος των ρυθμίσεων για τη φωτεινότητα, δηλαδή 25%, 50%, 75% και 100%.
4. Χρησιμοποιήστε όλο τον κύκλο των ρυθμίσεων μέσω του συνδυασμού των πλήκτρων για να ρυθμίσετε τη φωτεινότητα ή για να απενεργοποιήσετε τον οπίσθιο φωτισμό του πληκτρολογίου.

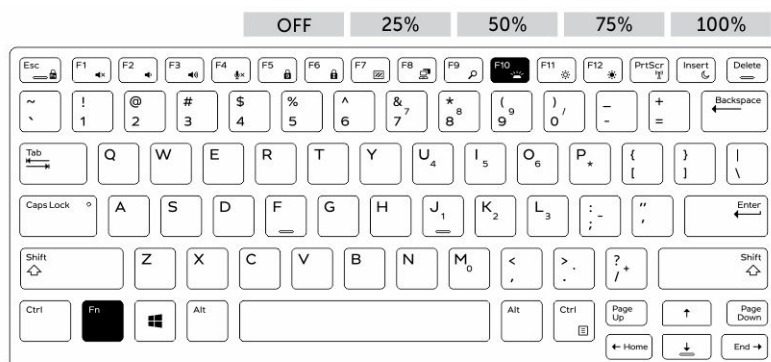

Αλλαγή του χρώματος του οπίσθιου φωτισμού του πληκτρολογίου

Για να αλλάξετε το χρώμα του οπίσθιου φωτισμού του πληκτρολογίου:

1. Πιέστε τα πλήκτρα Fn+C ώστε να δείτε όλα τα διαθέσιμα χρώματα για τον οπίσθιο φωτισμό.
2. Με βάση τις προεπιλεγμένες ρυθμίσεις είναι ενεργά τα χρώματα White (Λευκό), Red (Κόκκινο), Green (Πράσινο) και Blue (Μπλε). Μπορείτε να προσθέσετε έως και δύο εξατομικευμένα χρώματα στον κύκλο χρησιμοποιώντας το πρόγραμμα System Setup (Ρύθμιση συστήματος) (BIOS).

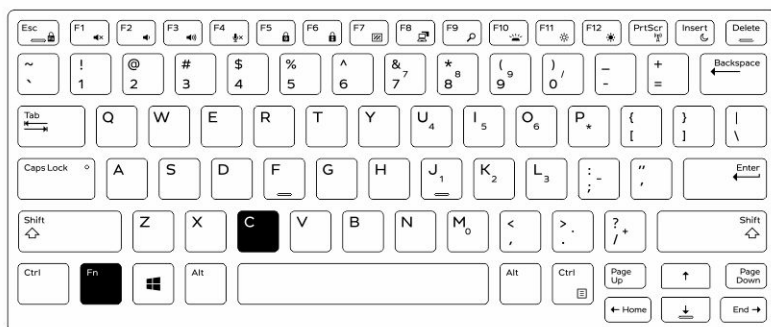

Εξατομίκευση του οπισθοφωτιζόμενου πληκτρολογίου στο πρόγραμμα ρύθμισης του συστήματος (BIOS)

1. Απενεργοποιήστε τον υπολογιστή.
2. Ενεργοποιήστε τον υπολογιστή και, μόλις εμφανιστεί το λογότυπο της Dell, πιέστε επανειλημμένα το πλήκτρο F2 για να παρουσιαστεί το μενού System Setup (Ρύθμιση συστήματος).
3. Στο μενού **System Configuration (Ρύθμιση παραμέτρων συστήματος)** επιλέξτε τη δυνατότητα **RGB Keyboard Backlight (Οπίσθιος φωτισμός RGB πληκτρολογίου)**.
Μπορείτε να ενεργοποιήσετε/απενεργοποιήσετε τα τυπικά χρώματα (White (Λευκό), Red (Κόκκινο), Green (Πράσινο) και Blue (Μπλε)).
4. Για να καθορίσετε εξατομικευμένη τιμή RGB, χρησιμοποιήστε τα πλαίσια εισαγωγής στη δεξιά πλευρά της οθόνης.
5. Κάντε κλικ στην επιλογή **Apply changes (Εφαρμογή αλλαγών)** ώστε να εφαρμοστούν οι αλλαγές και κλικ στην επιλογή **Exit (Εξόδος)** για να κλείσετε το πρόγραμμα System Setup (Ρύθμιση συστήματος).

Δυνατότητες κλειδώματος πλήκτρου λειτουργιών Fn

-  **ΣΗΜΕΙΩΣΗ:** Το πληκτρολόγιο διαθέτει τη δυνατότητα κλειδώματος του πλήκτρου λειτουργιών Fn. Όταν ενεργοποιηθεί η δυνατότητα αυτή, οι δευτερεύουσες λειτουργίες στην επάνω σειρά πλήκτρων γίνονται προεπιλεγμένες και δεν απαιτείται η χρήση του πλήκτρου Fn.

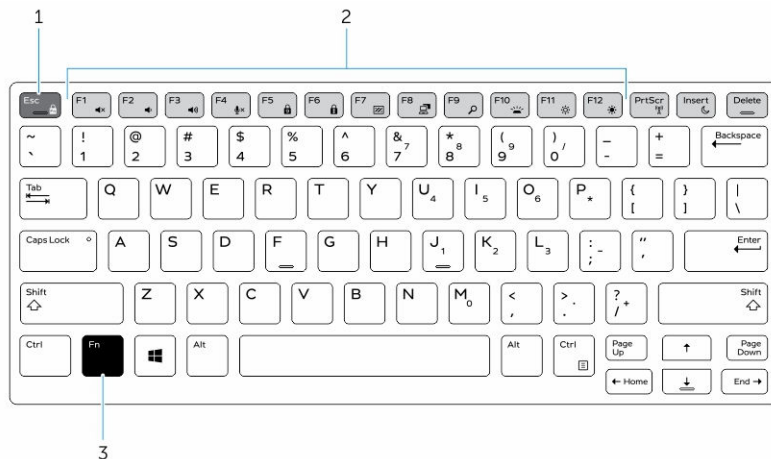

Αριθμός 6. Επισημάνσεις λειτουργιών πλήκτρου Fn

1. Κλείδωμα πλήκτρου Fn
2. Πλήκτρα που επηρεάζονται από το πλήκτρο Fn
3. Πλήκτρο Fn

ΣΗΜΕΙΩΣΗ: Το κλείδωμα του πλήκτρου Fn επηρεάζει μόνο τα προαναφερόμενα πλήκτρα (F1 έως F12). Όταν δραστηριοποιηθούν οι δευτερεύουσες λειτουργίες, δεν απαιτείται να πιέσετε το πλήκτρο Fn.

Δραστηριοποίηση του κλειδώματος του πλήκτρου λειτουργιών (Fn)

1. Πιέστε τα πλήκτρα Fn+Esc.
 - ΣΗΜΕΙΩΣΗ:** Δεν επηρεάζονται τα υπόλοιπα πλήκτρα δευτερευουσών λειτουργιών στην επάνω σειρά και απαιτείται η χρήση του πλήκτρου Fn.
2. Πιέστε ξανά τα πλήκτρα Fn+Esc για να απενεργοποιήσετε τη δυνατότητα κλειδώματος των λειτουργιών.
Τα πλήκτρα λειτουργιών επανέρχονται στις προεπιλεγμένες ενέργειες.

Αόρατη λειτουργία

Τα ενισχυμένα προϊόντα Latitude διαθέτουν εξ αρχής μια δυνατότητα αόρατης λειτουργίας. Με την αόρατη λειτουργία έχετε τη δυνατότητα να απενεργοποιήσετε την οθόνη, όλες τις λυχνίες LED, τα εσωτερικά ηχεία, τον ανεμιστήρα και όλες τις λειτουργίες ασύρματης επικοινωνίας με έναν και μοναδικό συνδυασμό πλήκτρων.

ΣΗΜΕΙΩΣΗ: Η λειτουργία αυτή προορίζεται για τη χρήση του υπολογιστή σε αφανείς εργασίες. Όταν δραστηριοποιηθεί η αόρατη λειτουργία, ο υπολογιστής θα παραμείνει σε λειτουργία αλλά δεν θα εκπέμπει φωτεινές ενδείξεις ή ήχους.

Ενεργοποίηση/Απενεργοποίηση αόρατης λειτουργίας

1. Για να ενεργοποιήσετε την αόρατη λειτουργία, πιέστε τον συνδυασμό των πλήκτρων Fn+F7 (δεν χρειάζεστε το πλήκτρο Fn αν είναι ενεργοποιημένο το κλείδωμα του πλήκτρου Fn).

ΣΗΜΕΙΩΣΗ: Η αόρατη λειτουργία αποτελεί δευτερεύουσα λειτουργία του πλήκτρου F7. Μπορείτε να χρησιμοποιήσετε το πλήκτρο για την εκτέλεση άλλων λειτουργιών στον υπολογιστή όταν δεν το χρησιμοποιείτε σε συνδυασμό με το πλήκτρο Fn προκειμένου να ενεργοποιήσετε την αόρατη λειτουργία.

2. Όλες οι λυχνίες είναι απενεργοποιημένες όπως και όλοι οι ήχοι.
3. Για να απενεργοποιήσετε την αόρατη λειτουργία, πιέστε ξανά τον συνδυασμό των πλήκτρων Fn+F7.

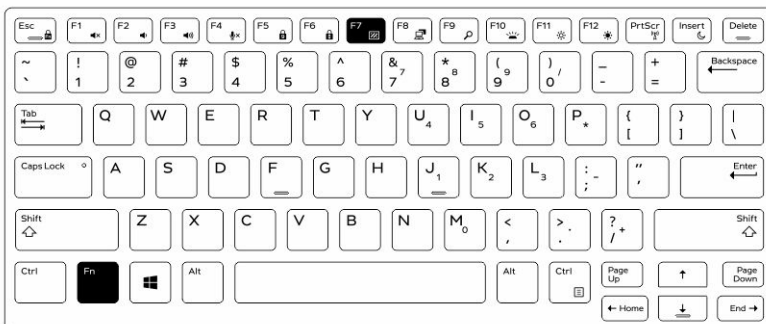

Απενεργοποίηση της αόρατης λειτουργίας στο πρόγραμμα ρύθμισης του συστήματος (BIOS)

1. Σβήστε τον υπολογιστή.
2. Ενεργοποιήστε τον υπολογιστή και, μόλις εμφανιστεί το λογότυπο της Dell, πατήστε επανειλημμένα το πλήκτρο F2 για να παρουσιαστεί το μενού **System Setup (Ρύθμιση συστήματος)**.
3. Αναπτύξτε το και ανοίξτε το μενού **System Configuration (Ρύθμιση παραμέτρων συστήματος)**.
4. Επιλέξτε τη δυνατότητα **Stealth Mode Control (Έλεγχος αόρατης λειτουργίας)**.

ΣΗΜΕΙΩΣΗ: Με βάση την προεπιλεγμένη ρύθμιση η αόρατη λειτουργία είναι δραστηριοποιημένη.

5. Για να αδρανοποιήσετε την αόρατη λειτουργία, αποεπιλέξτε τη δυνατότητα **Enable Stealth Mode (Δραστηριοποίηση αόρατης λειτουργίας)**.
6. Κάντε κλικ στην επιλογή **Apply changes (Εφαρμογή αλλαγών)** και κλικ στην επιλογή **Exit (Έξοδος)**.

Δραστηριοποίηση και αδρανοποίηση της δυνατότητας ασύρματης επικοινωνίας (Wi-Fi)

1. Για να δραστηριοποιήσετε την ασύρματη δικτύωση, πιέστε τα πλήκτρα Fn + PrtScr.
2. Για να αδρανοποιήσετε την ασύρματη δικτύωση, πιέστε ξανά τα πλήκτρα Fn + PrtScr.

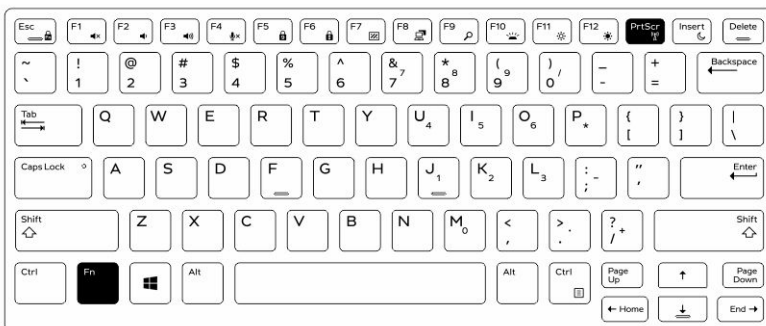

Έξυπνες κάρτες

Υπάρχουν δύο κύριοι τύποι έξυπνων (Smart) καρτών ή καρτών κοινής πρόσβασης (Common Access Card (CAC)):

1. Εσωκλειόμενες έξυπνες κάρτες — Οι κάρτες έχουν μια περιοχή επαφής με πολλά σημεία σύνδεσης που είναι επικαλυμμένα με χρυσό. Όταν εισαχθούν σε πρόγραμμα ανάγνωσης καρτών, είναι εφικτή η ανάγνωση και η εγγραφή των πληροφοριών που υπάρχουν στο πλινθίο (chip) τους.

Τοποθετήστε την κάρτα μέσα στην υποδοχή έξυπνων καρτών. Η κάρτα πρέπει να είναι στραμμένη προς τα πάνω και προς την υποδοχή. Περάστε συρτά την κάρτα μέσα στην υποδοχή τόσο ώστε να εφαρμόσει πλήρως στον σύνδεσμό της.

2. Ανεπαφικές έξυπνες κάρτες — Οι κάρτες αυτές δεν απαιτούν φυσική επαφή με το πρόγραμμα ανάγνωσης. Το πλινθίο (chip) επικοινωνεί με το πρόγραμμα ανάγνωσης καρτών μέσω της τεχνολογίας επαγωγής RFID.

Για τη διεκπεραίωση συναλλαγών, το μόνο που απαιτείται είναι οι κάρτες αυτές να βρίσκονται κοντά σε κεραία προγράμματος ανάγνωσης καρτών.

Τεχνικές προδιαγραφές

 **ΣΗΜΕΙΩΣΗ:** Τα προσφερόμενα είδη ενδέχεται να ποικίλλουν κατά περιοχή. Για περισσότερες πληροφορίες σχετικά με τη διάρθρωση του υπολογιστή σας:

- Σε Windows 10 κάντε κλικ ή πατήστε τις επιλογές **Start**  → **Settings** → **System** → **About** (Εναρξη > Ρυθμίσεις > Σύστημα > Πληροφορίες).
- Σε Windows 8.1 και Windows 8 από την πλαϊνή γραμμή συμβόλων κάντε κλικ ή πατήστε στις επιλογές **Settings** → **Change PC settings** (Ρυθμίσεις > Αλλαγή ρυθμίσεων υπολογιστή). Στο παράθυρο **PC Settings (Ρυθμίσεις υπολογιστή)** επιλέξτε τις δυνατότητες **PC and devices** → **PC Info** (Υπολογιστής και συσκευές > Πληροφορίες υπολογιστή).
- Σε Windows 7 κάντε κλικ στην επιλογή **Start** , κάντε δεξί κλικ στην επιλογή **My Computer (Ο υπολογιστής μου)** και ύστερα επιλέξτε τη δυνατότητα **Properties (Ιδιότητες)**.

Προδιαγραφές πληροφοριών συστήματος

Δυνατότητα	Προδιαγραφή
Εύρος αρτηρίας DRAM	64 bit
Flash EPROM	SPI 128 Mbit
Αρτηρία PCIe 3.0	8 GHz



Προδιαγραφές επεξεργαστή

Δυνατότητα	Προδιαγραφή
Τύποι	Intel Core σειράς i3/i5/i7
Κρυφή μνήμη (Cache) στάθμης 3 (L3)	έως και 4 MB
Συχνότητα εξωτερικής αρτηρίας	2.133 MHz

Προδιαγραφές μνήμης

Δυνατότητα	Προδιαγραφή
Σύνδεσμος μνήμης	Δύο υποδοχές SODIMM
Χωρητικότητα μνήμης	4 GB, 8 GB και 16 GB
Τύπος μνήμης	DDR4 SDRAM
Ταχύτητα	2.133 MHz
Ελάχιστη μνήμη	4 GB
Μέγιστη μνήμη	32 GB

Προδιαγραφές μπαταρίας

Δυνατότητα	Προδιαγραφή
Τύπος	«έξυπνη» μπαταρία ιόντων λιθίου 6 ή 9 στοιχείων
Βάθος	80 χιλιοστά (3,14 ίντσες)
Ύψος	21 χιλιοστά (0,82 ίντσες)
Πλάτος	166,9 χιλιοστά (6,57 ίντσες)
Βάρος	<ul style="list-style-type: none">6 στοιχείων: 365,5 γραμμάρια (0,80 λίβρες)9 στοιχείων: 520 γραμμάρια (1,14 λίβρες)
Τάση	14,8 V συνεχούς ρεύματος (DC)
Διάρκεια ζωής	300 κύκλοι φόρτισης/αποφόρτισης
Περιοχή τιμών θερμοκρασίας	
Κατά τη λειτουργία	<ul style="list-style-type: none">Κατά τη φόρτιση: 0°C έως 60°C (32°F έως 140°F)Κατά την αποφόρτιση: 0°C έως 70°C (32°F έως 158°F)
Στη διάρκεια μη λειτουργίας	-51°C έως 71°C (-60°F έως 160°F)
	 ΣΗΜΕΙΩΣΗ: Η συστοιχία μπαταριών αντέχει με ασφάλεια στις προαναφερόμενες θερμοκρασίες κατά την αποθήκευση όταν είναι πλήρως φορτισμένη (100%).
	 ΣΗΜΕΙΩΣΗ: Επίσης, η συστοιχία μπαταριών αντέχει σε θερμοκρασίες από -20°C έως +60°C κατά την αποθήκευση χωρίς να μειωθούν οι επιδόσεις της.

Δυνατότητα Προδιαγραφή

Μπαταρία σε σχήμα νομίσματος Μπαταρία λιθίου CR2032 3 V σε σχήμα νομίσματος

Προδιαγραφές ήχου

Δυνατότητα Προδιαγραφή

Τύπος	ήχος υψηλής ευκρίνειας τεσσάρων καναλιών
Ελεγκτής	Κωδικοαποκωδικοευτής HDA - ALC3235
Μετατροπή στερεοφωνικού σήματος	24 bit (αναλογικό σε ψηφιακό και ψηφιακό σε αναλογικό)
Διεπαφή (εσωτερική)	Ήχος υψηλής ευκρίνειας (HD)
Διεπαφή (εξωτερική)	σύνδεσμος εισόδου μικροφώνου/στερεοφωνικών ακουστικών/εξωτερικών ηχείων
Ηχεία	ένα μονοφωνικό ηχείο
Εσωτερικός ενισχυτής ηχείων	2 W (RMS)
Κουμπιά ρύθμισης ακουστικής έντασης	Κουμπιά αύξησης/μείωσης ακουστικής έντασης

⚠ ΠΡΟΣΟΧΗ: Με τη ρύθμιση της ακουστικής έντασης καθώς και του ισοσταθμιστή στο λειτουργικό σύστημα και/ή του λογισμικού του ισοσταθμιστή σε άλλες τιμές εκτός από την κεντρική θέση υπάρχει κίνδυνος να αυξηθεί η ένταση της εξόδου των ακουστικών και/ή του κεφαλόφωνου και να προκληθεί βλάβη ή απώλεια της ακοής.

Προδιαγραφές βίντεο

Δυνατότητα Προδιαγραφή

Τύπος	ενσωματωμένο στην πλακέτα συστήματος
Ελεγκτής (UMA) — Intel Core i3/i5/i7	Intel HD Graphics 520
Χωριστό	Χωριστή κάρτα γραφικών AMD Radeon R7 M360

Προδιαγραφές επικοινωνίας

Δυνατότητα Προδιαγραφή

Προσαρμογέας δικτύου	Ethernet 10/100/1.000 Mb/s (RJ-45)
-----------------------------	------------------------------------

Δυνατότητα	Προδιαγραφή
Ασύρματη επικοινωνία	<ul style="list-style-type: none"> • WLAN (ασύρματο τοπικό δίκτυο) με τη λειτουργία Bluetooth 4.1 δραστηριοποιημένη • WWAN (ασύρματο δίκτυο ευρείας περιοχής)

Προδιαγραφές θυρών και συνδέσεων

Δυνατότητα	Προδιαγραφή
Ήχος	ένας σύνδεσμος μικροφώνου/στερεοφωνικών ακουστικών/ηχείων
Βίντεο	<ul style="list-style-type: none"> • μία θύρα HDMI 19 ακίδων • μία θύρα VGA 15 ακίδων
Προσαρμογέας δικτύου	δύο σύνδεσμοι RJ45
Σειριακή θύρα	δύο σειριακές θύρες DB 9 ακίδων
Θύρα σύνδεσης	μία
Θύρες USB	<ul style="list-style-type: none"> • μία θύρα 4 ακίδων, συμμορφούμενη με USB 2.0 • μια θύρα 9 ακίδων με PowerShare, συμβατή με USB 3.0 • δύο θύρες 9 ακίδων, συμβατές με USB 3.0
υποδοχή κάρτας SIM	μία υποδοχή micro-SIM με δυνατότητα ασφάλειας

Προδιαγραφές οθόνης

Δυνατότητα	Προδιαγραφή
Τύπος	Οθόνη με δίοδο εκπομπής λευκού φωτός (WLED)
Μέγεθος	14 ίντσες
Ύψος	190 χιλιοστά (7,48 ίντσες)
Πλάτος	323,5 χιλιοστά (12,59 ίντσες)
Διαγώνιος	375,2 χιλιοστά (14,77 ίντσες)
Ενεργή περιοχή (X/Y)	309,4 χιλιοστά x 173,95 χιλιοστά
Μέγιστη ανάλυση	1.366 x 768 εικονοπηφίδες (pixel)
Ρυθμός ανανέωσης	60 Hz
Γωνία λειτουργίας	0° (κλειστή) έως 180°

Δυνατότητα	Προδιαγραφή
Μέγιστες γωνίες θέασης (οριζόντια)	+/- 70° ελάχιστη για υψηλή ευκρίνεια (HD)
Μέγιστες γωνίες θέασης (κατακόρυφα)	+/- 70° ελάχιστη για υψηλή ευκρίνεια (HD)
Βήμα εικονοψηφίδων (pixel)	0,1875 χιλιοστά

Προδιαγραφές επιφάνειας αφής

Δυνατότητα	Προδιαγραφή
Ενεργή περιοχή:	
Άξονας X	99,50 χιλιοστά
Άξονας Y	53 χιλιοστά

Προδιαγραφές πληκτρολογίου

Δυνατότητα	Προδιαγραφή
Αριθμός πλήκτρων	<ul style="list-style-type: none"> 83 πλήκτρα: Αγγλικά ΗΠΑ, Τάι, Γαλλικά Καναδά, Κορεατικά, Ρωσικά, Εβραϊκά, διεθνή Αγγλικά 84 πλήκτρα: Αγγλικά Ηνωμένου Βασιλείου, καναδικά Γαλλικά του Κεμπέκ, Γερμανικά, Γαλλικά, Ισπανικά (Λατινικής Αμερικής), Νορβηγικά, Αραβικά, δίγλωσσο πληκτρολόγιο για τον Καναδά 85 πλήκτρα: Πορτογαλικά Βραζιλίας 87 πλήκτρα: Ιαπωνικά
Διάταξη	QWERTY/AZERTY/Kanji

Προδιαγραφές προσαρμογέα

Δυνατότητα	Προδιαγραφή
Τύπος	65 W και 90 W
Τάση εισόδου	100–240 V εναλλασσόμενου ρεύματος (AC)
Ρεύμα εισόδου (μέγιστη τιμή)	<ul style="list-style-type: none"> 65 W – 1,7 A 90 W – 1,5 A
Συχνότητα εισόδου	50–60 Hz

Δυνατότητα	Προδιαγραφή
Ρεύμα εξόδου	<ul style="list-style-type: none"> • 65 W — 3,34 A • 90 W — 4,62 A
Ονομαστική τάση εξόδου	19,5 V συνεχούς ρεύματος (DC)
Περιοχή τιμών θερμοκρασίας (κατά τη λειτουργία)	0°C έως 40°C (32°F έως 104°F)
Περιοχή τιμών θερμοκρασίας (στη διάρκεια μη λειτουργίας)	-40°C έως 70°C (-40°F έως 158°F)

Προδιαγραφές φυσικών διαστάσεων

Δυνατότητα	Προδιαγραφή
Ύψος	44,4 χιλιοστά (1,75 ίντσες)
Πλάτος	243 χιλιοστά (9,56 ίντσες)
Μήκος	347 χιλιοστά (13,66 ίντσες)
Βάρος (ελάχιστη διάθρωση)	2,95 κιλά (6,55 λίβρες)

Προδιαγραφές περιβάλλοντος

Δυνατότητα	Προδιαγραφές
Θερμοκρασία — κατά τη λειτουργία	-29°C έως 60°C (-20°F έως 140°F)
Θερμοκρασία — κατά την αποθήκευση	-51°C έως 71°C (-60°F έως 160°F)
Σχετική υγρασία (μέγιστη) — κατά τη λειτουργία	10% έως 90% (χωρίς συμπύκνωση)
Σχετική υγρασία (μέγιστη) — κατά την αποθήκευση	0% έως 95% (χωρίς συμπύκνωση)
Υψόμετρο (μέγιστο) — κατά τη λειτουργία	-15,24 μέτρα έως 4.572 μέτρα (-50 πόδια έως 15.000 πόδια)

Δυνατότητα	Προδιαγραφές
Υψόμετρο (μέγιστο) – στη διάρκεια μη λειτουργίας	–15,24 μέτρα έως 9.144 μέτρα (–50 πόδια έως 30.000 πόδια)
Επίπεδο αερομεταφερόμενων ρύπων	G1 όπως καθορίζει το πρότυπο ISA-71.04–1985

Επικοινωνία με την Dell

 **ΣΗΜΕΙΩΣΗ:** Αν δεν έχετε ενεργή σύνδεση στο Ίντερνετ, μπορείτε να βρείτε τις πληροφορίες επικοινωνίας στο τιμολόγιο αγοράς, στο δελτίο αποστολής, στον λογαριασμό ή στον κατάλογο προϊόντων της Dell.

Η Dell παρέχει αρκετές επιλογές για υποστήριξη και εξυπηρέτηση μέσω Ίντερνετ και τηλεφώνου. Η διαθεσιμότητα ποικίλλει ανά χώρα και προϊόν και ορισμένες υπηρεσίες ενδέχεται να μην είναι διαθέσιμες στην περιοχή σας. Για να επικοινωνήσετε με την Dell σχετικά με θέματα που αφορούν τα τμήματα πωλήσεων, τεχνικής υποστήριξης ή εξυπηρέτησης πελατών:

1. Επισκεφτείτε την ιστοσελίδα **Dell.com/support**.
2. Επιλέξτε την κατηγορία υποστήριξης που θέλετε.
3. Επαληθεύστε τη χώρα ή την περιοχή σας στην αναπτυσσόμενη λίστα **Choose A Country/Region (Επιλογή χώρας/περιοχής)** στο κάτω μέρος της σελίδας.
4. Επιλέξτε τον σύνδεσμο για την υπηρεσία ή την υποστήριξη που ενδείκνυται με βάση τις ανάγκες σας.